

AirRun®

www.airrun.com.tw



守護家人的溫暖

遠紅外線電暖器

HA111

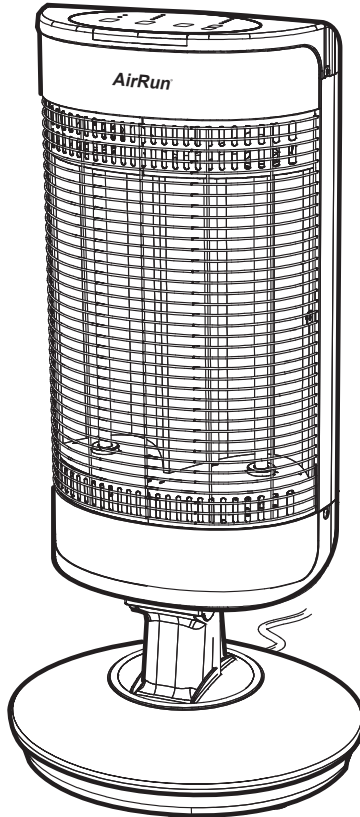

操作前請先仔細閱讀本說明書，並妥善保存以備日後參考使用。

台灣研發/中國製造

設備名稱：輻射式電暖器，型號（型式）：HA111

單元	限用物質及其化學符號					
	鉛 (Pb)	汞 (Hg)	鎘 (Cd)	六價鉻 (Cr ⁶⁺)	多溴聯苯 (PBB)	多溴二苯 醚 (PBDE)
內外殼	○	○	○	○	○	○
電路板	—	○	○	○	○	○
電源線	○	○	○	○	○	○
驅動模組	○	○	○	○	○	○
加熱模組	○	○	○	○	○	○

備考1. “超出0.1 wt %”及“超出0.01 wt %”係指限用物質之百分比含量超出百分比含量基準值。

備考2. “○”係指該項限用物質之百分比含量未超出百分比含量基準值。

備考3. “—”係指該項限用物質為排除項目。

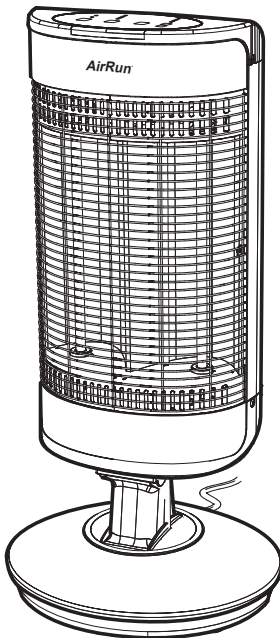

目 錄

安全注意事項	2
產品特色	4
各部位名稱	5
規格	5
控制銘板	6
使用說明	6
機體保養	9
故障排除	10
保證書	11

警告 - 本設備僅適用於家庭環境和一般辦公室。不建議任何其他(工廠、業務等)用途，因可能導致火災、電擊或對人身或財產的其他傷害。

- 請依照說明書使用。
- 不允許兒童或身體、感覺或心理能力低弱的人在沒有成人監督的情況下操作本電暖器。

●僅適用於110V，60Hz插座，電流額度須在15A以上，單獨使用。

●電暖器不得直接置於插座的正下方使用。

●不可使用於浴缸、淋浴間、游泳池等有水淋濺的環境。

●所有易燃材料(如家具、床上用品、紙張、衣服和窗簾)須和本電暖器的前部和頂部保持至少100公分。不要在使用或存放汽油或其他易燃液體的地方使用本電暖器。

●電暖器在使用時會變得很熱。為防止灼傷，請勿觸摸熱表面。移動電暖器時請使用把手部位。

為防止過熱和火災的危險，請勿在使用時遮蓋電暖器。

●將電暖器直接連接到合適的插座。請勿使用延長線。為了防止電源線路電流過載和熔斷，請確保沒有其他設備插入同一個插座或連接到同一電路的另一個插座。

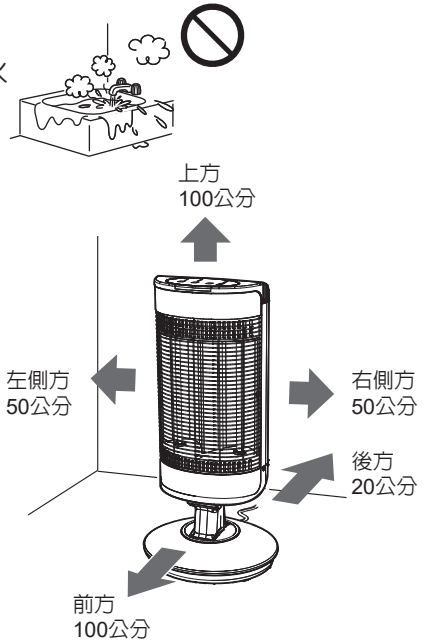
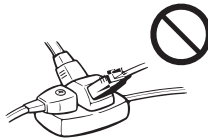

●電暖器的插頭和電線觸摸時感覺溫暖是正常的。然而，過熱或變形的插頭或電線則不正常，很可能是有缺陷的插座的結果。在使用電器之前，必須更換不良的插座。將電器插入磨損的插座可能會導致電源線過熱，或導致火災危險。

- 如果電源線損壞，為了降低故障風險，必須由製造商、其服務代理或經過許可和合格的專業人員更換。
- 確保插頭已完全插入插座。壁式插座可能會隨時間惡化，因此請定期檢查插頭是否有過熱或變形的跡象。如果插座變差，請停止使用並進行維修。
- 為防止觸電，請勿將設備、插頭或電源線浸入水中，或用液體噴灑。
- 在拔掉電源線之前必須先按“開/關”鍵關機，以免損壞本機。
- 電源線不可被地毯等遮蔽物覆蓋。電源線必須遠離可能被人絆到的區域。
- 要維修設備，請將其交給合格的維修工程師。不合格人員進行的維修可能會導致設備損壞或人身傷害或財產損失，並導致保修失效。
- 本電暖器不要用在特殊的應用（如食品、精密儀器、藝術品的保存、植物和動物養殖、栽培）。
- 不可使用定時器或任何其他可自動使加熱器動作的裝置，因為若電暖器被覆蓋或是位置不正確時將可能導致火災的危險。
- 電暖器的防護網是為避免直接觸及電熱管，當使用電暖器時防護網須安裝至定位。防護網無法對孩童或無行為能力者提供完全的保護。
- 勿讓行動不便或無行為能力者長時間近距離使用，以免過熱或過度乾燥而受傷。
- 機體清潔：
長期使用後，機體外圍及防護網上積灰塵可能影響性能與安全疑慮。請先關機拔下插頭，並等待機台冷卻後，再進行清潔，請參考第九頁機體保養。

產品特色

- 遠紅外線熱波隨照即到，直接給人體溫暖，而不是加熱空氣，故能有效省電。
- 2支特殊遠紅外線陶瓷層鍍鉻合金電熱管，高效率，不破裂、不刺眼，壽命長，更安全。
- 微電腦9段電熱控制(200~1100W)，能靈活配合近距或遠距的使用需求。
- 剛開機時自動快速熱機，迅速提供熱力。

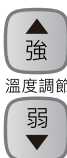
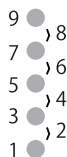

- 1~9小時定時選擇。



- 獨家專利下俯10°到上仰30°自動平衡重心，照射高度隨意調整。

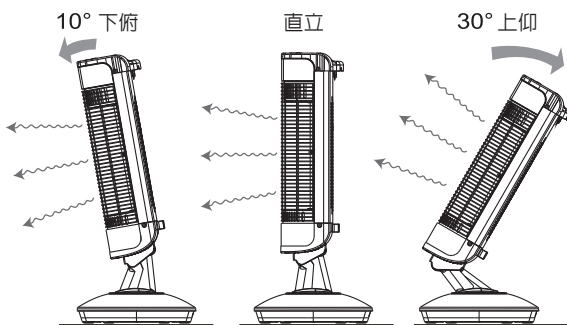

- 兒童安全鎖、最高10小時自動關機、傾倒停機、溫度異常偵測、高溫斷電...等多重安全防護。

各部位名稱

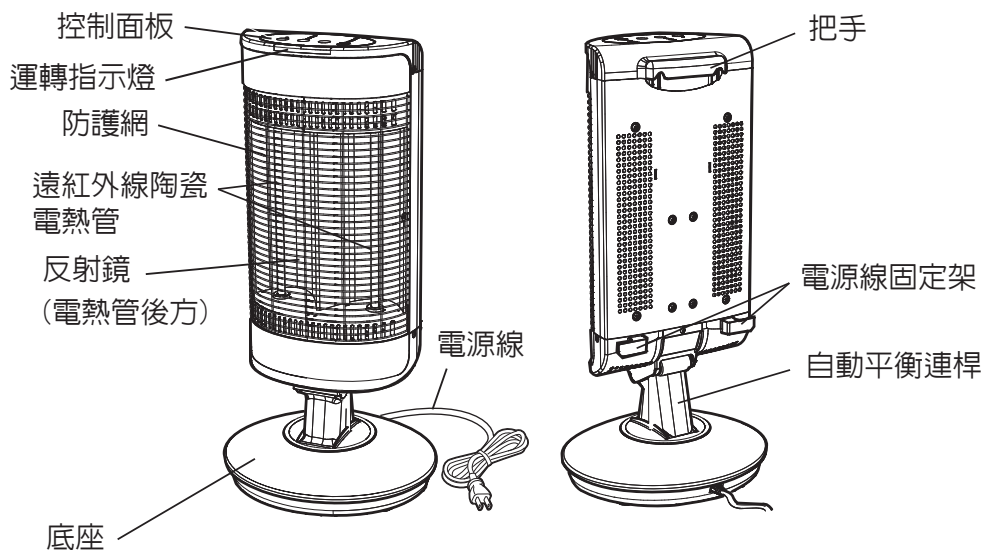

規格

型號: HA111

適用環境溫度: 30°C以下

消耗功率: 200-1100W

電源: 110V, 60Hz

淨重: 6.1公斤

外型尺寸: 31.8(深)x35.4(寬)x72.9(高)公分

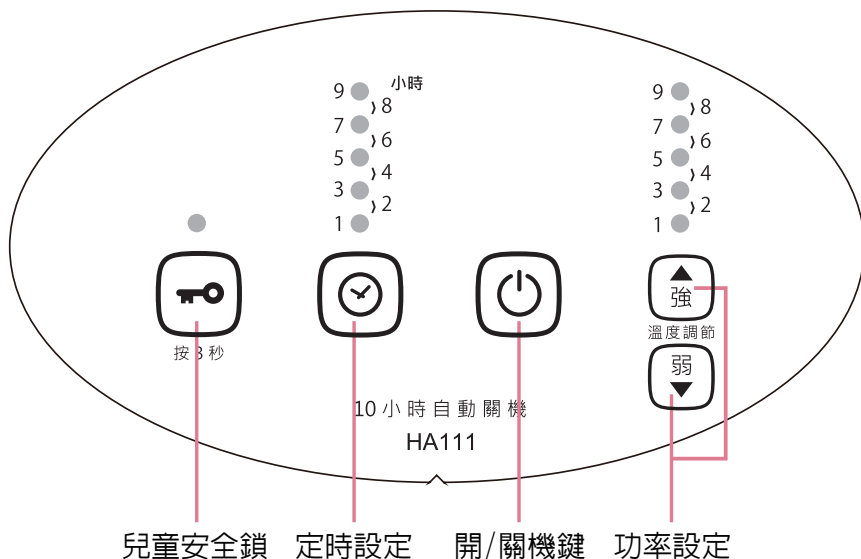

兒童安全鎖

定時設定

開/關機鍵

功率設定

使用說明

開/關機



1. 將電源插頭插到合適的電源插座(110V~60Hz)。
2. 壓按開/關機鍵打開本機電源。
3. 再次壓按開/關機鍵關閉本機電源。
4. 本機在連接電源時預設為關機狀態，當首次壓按開關啓動電源時，功率預設在5而其他的功能沒有設定。
5. 若在冷機時，機器會先做2分鐘全功率運轉(快速熱機)後回復至所設定的功率。
6. 在未斷電的情況下，功率設定會被記存，而在下次開機時繼續執行。

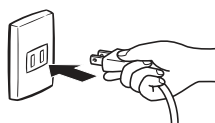

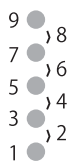

■ 功率設定

本機有9段功率設定，壓按“強”或“弱”按鍵以設定功率逐段增減，此時將有一個或兩個燈顯示你的選擇。如燈3亮表示第三段、燈3和5同時亮則表示第四段。



溫度調節

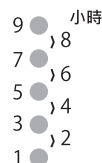

■ 定時設定

壓按“定時”按鍵選擇你想要設定的時間(1, 2, 3, 4, 5, 6, 7, 8 或 9 小時)，此時將有一個或兩個燈顯示你的選擇。如燈 3 亮表示3小時、燈 3 和 5 同時亮則表示4小時。機器會在所設定時間結束後關機。定時倒數時，燈會顯示剩餘的時間。

當沒有“定時”設定時(不亮燈)，本機運轉10小時後自動關機。



■ 兒童安全鎖

壓按“設定”按鍵3秒設定兒童安全鎖模式，再次壓按3秒可以解除鎖定。在開機狀態下，安全鎖設定後，除“開/關機”鍵可關機外，其他按鍵無效，且關機後，安全鎖仍然維持，直到按壓3秒解除。在關機狀態下，安全鎖設定後，其他按鍵均無效，直到安全鎖鍵被按壓解除。



按 3 秒

■ 前後俯仰

你可以在往前(下俯) 10° 角度及往後(上仰) 30° 角度之間隨意手動調整前後俯仰，本機會自動維持平衡。

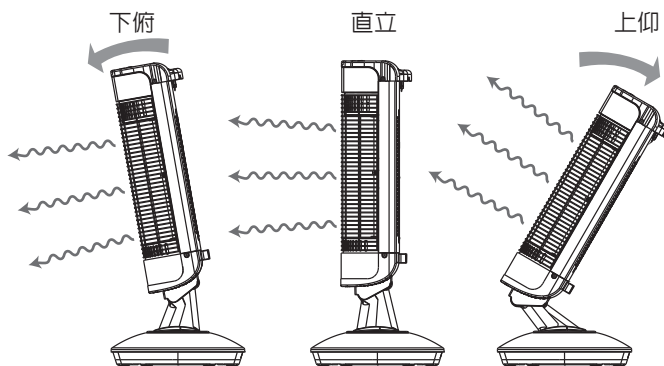

機體外殼清潔

請定期進行清除機體外圍及防護網上灰塵。

1. 請先關機並拔掉插頭，等待機體溫度完全降低。
2. 在用柔軟的乾棉布(或微沾濕)擦拭。

注意:

1. 清潔時請勿直接用水沖洗或滴水，以免機器內部進水發生故障。
2. 擦拭布勿留下棉絮在電熱管上。
3. 電熱管外部有遠紅外線陶瓷塗層，清潔時請輕柔，避免刮傷。

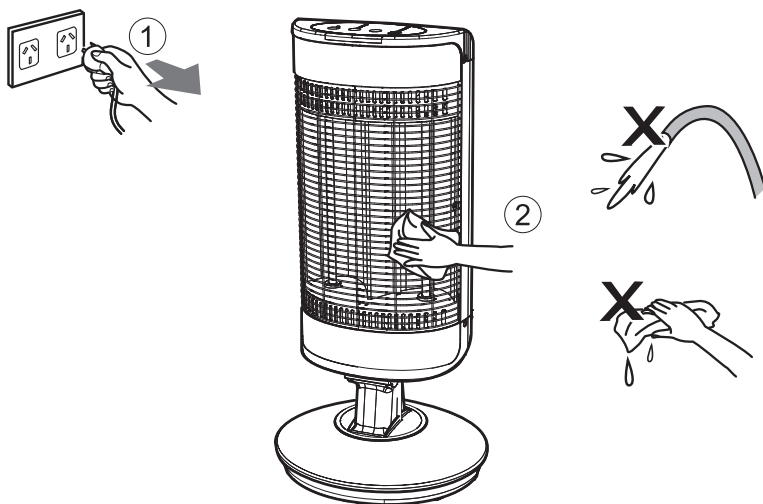

長期不使用時

1. 請先關機並拔掉插頭，等待機體溫度完全降低。
2. 清潔防護網與機體並確認完全乾燥。
3. 請將機體放置在不平穩、通風處，切勿受陽光直射。

症狀	原因	處置
有異味	<ul style="list-style-type: none"> ● 本體電熱部與內部附著的油分等遇熱蒸發 	<ul style="list-style-type: none"> ● 運轉中(特別是初次使用)可能從本體電熱部與內部有煙與味道飄出,使用一段時間後就會消失。使用時請注意通風。
不運轉	<ul style="list-style-type: none"> ● 插頭鬆脫或沒電 ● 設定了兒童鎖、機器不操作 ● 機器傾斜或橫倒 	<ul style="list-style-type: none"> ● 插頭、插座須確保緊固 ● 請確認運轉狀態與設定 ● 請放置在水平安定場所使用
使用一段時間後自動關機且燈號全滅	<ul style="list-style-type: none"> ● 無設定定時, 10小時自動關機 ● 設定定時, 依設定時間自動關機 	<ul style="list-style-type: none"> ● 重新開機
熱度不足	<ul style="list-style-type: none"> ● 溫度設定在較低數值 	<ul style="list-style-type: none"> ● 關於電熱部的亮度, 會根據溫度調節鈕的設定位置會有所不同。"9"的位置電熱部會變紅, 隨著從"9"到"1"下降會慢慢一點點變暗
有異音	<ul style="list-style-type: none"> ● 通電開始時與通電終了後, 本體可能傳出金屬因溫度膨脹與收縮的聲音, 非故障 ● 運轉中有微小的嗚嗚聲與馬達作動音, 非異常 	
電源插頭微熱	<ul style="list-style-type: none"> ● 運轉中, 電源插頭會些許發熱, 非異常 	
電源插頭異常發熱	<ul style="list-style-type: none"> ● 沒有確實插入插座, 插頭與插座有空隙 ● 使用延長線或多插座裝置 ● 電源線上有物品覆蓋 ● 插頭、插座接觸不良 	<ul style="list-style-type: none"> ● 確實插入插座底部 ● 請勿使用延長線或多插座裝置 ● 請取走物品 ● 請洽合格專業人員維修插座或電源線
機器運轉指示燈閃爍, 按鍵無效	<ul style="list-style-type: none"> ● 機內溫度感測器感應到高溫, (室溫偏高或遮蔽等原因作動保護) 	<ul style="list-style-type: none"> ● 拔除電源排除遮蔽物, 通風冷卻後再試
開機時, 運轉指示燈閃爍, 機器不起動, 只能關機	<ul style="list-style-type: none"> ● 機器自我檢測, 判定為故障 	<ul style="list-style-type: none"> ● 請拔除電源, 聯絡本公司維修
<p>檢查或修正而仍無法解決的狀況, 請拔除電源, 洽本公司維修, 切勿自行拆機或維修</p>		

服務保證書

親愛的用戶，您好：

感謝您購買本公司產品，為確保您的權益，請完整填寫各項資料並妥善保存本保證書，以取得完善的售後服務。

本張服務保證書無法補發，敬請妥善保管，謝謝您的合作。

本產品自用戶購買日起算一年內，於正常操作使用狀況下，如發生故障，依實際情況本公司將提供換貨或維修。購買日期以經銷商所開出之購買發票或收據日期為準，若用戶無法提供正規發票，則產品保固期起算日將以產品機身製造序號對應的出廠日期為準。需用郵寄方式寄送維修時，其運費由用戶方自行負責，返回寄送費用將由本公司提供。

下述情形導致的故障或毀壞，恕不在本公司的保固範圍：

1. 因天災（水災、火災、地震、雷擊、颱風等），遇不可抗拒外力或人為之操作使用不慎而造成的損壞。
2. 無法出示有效購買憑證或保證書。
3. 用戶未經本公司同意，逕自進行機體拆裝、修理或改裝等。
4. 消耗性產品或零件不在保證範圍之內。
5. 其他不正常使用所造成之問題及故障。

請依照產品上規格標籤內容，妥善填寫以下資料，以確保您的權益

產品名稱		AirRun 遠紅外線電暖器		產品型號	HA111
購買日期		年 月 日		製造序號	
購買 管道	店名	(此處加蓋實體店章)			
	地址				
愛用者	姓名	電話	()		
	地址				
	e-mail				
備註：				客服電話：0800-668-277 客服郵件：service@airrun.com.tw 進口商：新典自動化股份有限公司 地址：新竹縣竹北市新泰路31號7樓之一	
1. 如果您於網路商店購買，請提供網路發票或相關購買證明，以確保您的權益。 2. e-mail回傳保證書至客服 service@airrun.com.tw 可獲得額外六個月保固。					